

Mit Jubiläumssstich

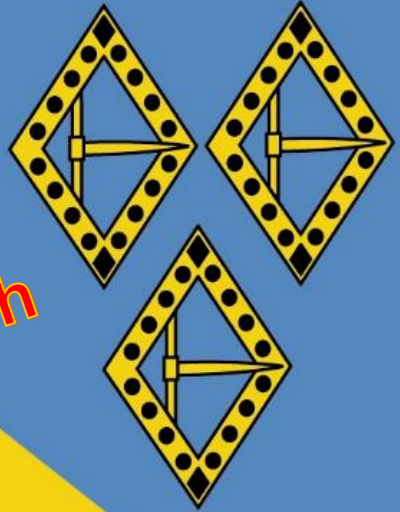

150 Jahre
Feldschützenverein
Hohentannen-Heldswil



www.fsv.hohentannen-heldswil.ch

Jubiläumsschiessen 2024

Freitag, 31. Mai 2024	14.00 – 20.00 Uhr
Samstag, 01. Juni 2024	08.00 – 12.00 / 13.30 – 17.00 Uhr
Sonntag, 02. Juni 2024	08.30 – 12.00 Uhr
Freitag, 07. Juni 2024	14.00 – 20.00 Uhr
Samstag, 08. Juni 2024	08.00 – 12.00 / 13.30 – 17.00 Uhr
Sonntag, 09. Juni 2024	08.30 – 12.00 Uhr
Schiessanlage Fehlwies Zihlschlacht	

Inhaltsverzeichnis

Inhaltsverzeichnis	Seite 1
Grusswort des Vereins- und OK-Präsidenten	Seite 2
Organisationskomitee	Seite 3
Grusswort Gemeindepräsident	Seite 5
Schiessplan Übersicht	Seite 7
Allgemeine Bestimmungen	Seite 10
Vereinskonkurrenz	Seite 13
Reglement für die Vereinskonkurrenz	Seite 17
Auszahlungsstich	Seite 22
Jubiläumsstich	Seite 28
Kombinationssieger	Seite 33
Schiessanlage/ Anfahrt	Seite 38

Der Feldschützenverein Hohentannen-Heldswil begrüsst Sie herzlich und wünscht einen erfolgreichen Aufenthalt.



Haben Sie Interesse unserem Verein beizutreten oder möchten Sie mehr über den Schiesssport erfahren. Sprechen Sie uns an oder kommen Sie vorbei. Wir geben Ihnen gerne weitere Auskunft.

Grusswort des Vereins- und OK- Präsidenten

Geschätzte Schützinnen, geschätzte Schützen,
sehr geehrte Inserenten, Sponsoren und Schiesssportbegeisterte.

150 Jahre – ein stolzes Alter.

Damals, am 6. Oktober 1873 haben sich zwanzig Schützen unterschriftlich verpflichtet, dem Verein beizutreten. Ein Vorstand wurde gewählt und Statuten erstellt.

Unter dem Namen Feldschützenverein Hohentannen-Heldswil wurde der erste Schiesstag auf den 10. Mai 1874 festgelegt.

Geschossen wurde auf freiem Feld auf sogenannte Feldscheiben.

Im Jahr 1885 wurde eine Fahne angeschafft.

Für 450.- Franken wurde 1890 ein Schützenhaus erstellt.

Weil im Jahr 1920 die Schiessanlage vom eidgenössischen Schiessoffizier beanstandet wurde, musste ein neuer Standort gesucht werden.

Im Wiesental ist man dann fündig geworden und im Jahr 1921 wurde eine neue Schiessanlage gebaut.

Zum 50-jährigen Bestehen wurde die zweite Fahne angeschafft.

Im Jahr 1974 also zum 100-jährigen Bestehen durfte unser Verein wieder eine neue Fahne einweihen.

Leider mussten wir unsere Schiessanlage auf Ende Jahr 2005 für immer schliessen.

Seit dem Jahr 2006 schießt der Feldschützenverein Hohentannen-Heldswil auf der Gemeinschaftsschiessanlage Fehlwies in Zihlschlacht.

Wir freuen uns, Euch alle zu unserem Jubiläumsschiessen in Zihlschlacht begrüessen zu dürfen.

Allen Schützinnen und Schützen wünschen wir «Guet Schuss».

Den Sponsorinnen und Sponsoren, den Inserentinnen und Inserenten und allen Gästen «Prost und en Guete».

Der Vereins- und OK- Präsident
des FSV Hohentannen-Heldswil
Peter Beck



Organisationskomitee

OK- Präsident	Peter Beck
Schiesskomitee	Peter Beck Urs Beck
Schiessplan	Peter Beck
Festwirtschaft	Edwin Hitz Astrid Hitz Sandra Beck Marlen Beck
Kassier	Diego Beck
Bau / Verkehr	Christian Meyer Roger Frei
Sekretariat	Vanessa Beck

*Mit einem kühlen Getränk
behältst du einen kühlen Kopf.*

Wir von Getränke Aepli wünschen
einen guten Anlass und viel Erfolg.



www.getraenke-aepli.ch

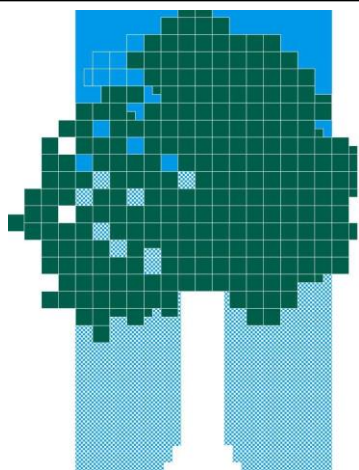

Baumpflege

Ruedi Frieden

Hummelbergstrasse 1
9216 Hohentannen

Tel. 078 722 80 46
frieru@bluewin.ch

Gepflegte Bäume...
...sind schöner und leben länger !

Technische Näherei

Reinigungstextilien

Schaumstofftechnik

Polierschwämme

Netze & Blachen

Fabrikladen



BADERTSCHER

9215 Schönenberg | T 071 642 45 30 | www.badertscherag.ch



Sturzenegger Sanitär GmbH

Amriswilerstrasse 98

CH- 8589 Sitterdorf

Mobile +41 78 789 23 73

Mail sturzenegger.sanitaer@bluewin.ch

Grusswort des Gemeindepräsidenten

Liebe Mitglieder des Feldschützenvereins Hohentannen-Heldswil, verehrte Schützen und geschätzte Gäste

Herzlichen Glückwunsch zu eurem beeindruckenden 150-jährigen Vereinsjubiläum!

Dieses Jubiläum ist nicht nur ein Zeichen Eurer langjährigen Hingabe zum Schiesssport, sondern auch ein herausragendes Beispiel für kontinuierliche Begeisterung und gelebte Tradition.

Ein Verein, der ein solches Jubiläum erreicht, hat nicht nur Beständigkeit bewiesen, sondern auch eine starke Gemeinschaft aufgebaut. Ihr alle, die Mitglieder, die Schützen, und die Besucher, die heute hier sind, tragt dazu bei, diesen Verein zu dem zu machen, was er ist - ein Ort der Freundschaft und des Sports.

Der Jubiläumsanlass ist nicht nur ein Wettbewerb, sondern auch ein Fest Eurer Geschichte. Die aktiven Schützen repräsentieren die Verwurzelung dieses Vereins und helfen, Euer Erbe in die Zukunft zu tragen.

Die Anwesenheit von Ihnen, geschätzte Festbesucherinnen und Festbesucher, würdigt die Bedeutung dieses Tages und zeigt die Unterstützung für den Feldschützenverein Hohentannen-Heldswil.

Wir sind dankbar für eure Teilnahme an diesem festlichen Anlass.

Zum 150-jährigen Bestehens wollen wir nicht nur in die Vergangenheit blicken, sondern auch die Zukunft im Auge behalten. Eure Tradition und Leidenschaft für den Schiesssport sind ein Vermächtnis, das kommende Generationen inspirieren wird.

Ich wünsche allen Schützen, die zum Wettbewerb antreten, viel Erfolg und möge jeder Schuss ins Schwarze treffen! Lasst uns auf die nächsten 150 Jahre anstoßen und darauf vertrauen, dass der Verein weiterhin blühen wird. Möge er stets ein Ort der Freundschaft, des Sports und der Gemeinschaft sein.

Herzlichen Glückwunsch und alles Gute zu diesem besonderen Jubiläum!

Euer
Lukas Hoffmann
Gemeindepräsident
Hohentannen

RAIFFEISEN



150 Jahre
Herzliche Gratulation
zum Jubiläum!

**Gemeinsam
starten,
gemeinsam
Ziele erreichen.**

Raiffeisen fördert den Sport und verbindet Menschen: lokal, regional und national.

Wir machen den Weg frei

**Raiffeisenbank
Amriswil Bischofszell**

Kirchstrasse 13
8580 Amriswil
T 071 414 75 75
rbab@raiffeisen.ch
raiffeisen.ch/amriswil



Feldschützenverein Hohentannen-Heldswil

150 Jahre 1874 - 2024

Jubiläumsschiessen 2024

Gewehr 300m
Schiessanlage Fehlwies, Zihlschlacht

8 Scheiben SIUS 9004

Vereinswettkampf

Scheibe A10
3 Schuss Einzelfeuer Probe obligatorisch
6 Schuss Einzelfeuer
4 Schuss Einzelfeuer am Schluss gezeigt, ohne Zeitbeschränkung

Separater Auszahlungsstich

Scheibe A100
4 Schuss Einzelfeuer

Jubiläumsstich

Scheibe A10
2 Schuss Einzelfeuer am Schluss gezeigt, am Schluss gezeigt
3 Schuss Einzelfeuer am Schluss gezeigt, am Schluss gezeigt
5 Schuss Einzelfeuer am Schluss gezeigt, am Schluss gezeigt
Alle drei Passen ohne Zeitbeschränkung

Freitag, 31. Mai 2024	14.00 – 20.00 Uhr
Samstag, 01. Juni 2024	08.00 – 12.00 / 13.30 – 17.00 Uhr
Sonntag, 02. Juni 2024	08.30 – 12.00 Uhr
Freitag, 07. Juni 2024	14.00 – 20.00 Uhr
Samstag, 08. Juni 2024	08.00 – 12.00 / 13.30 – 17.00 Uhr
Sonntag, 09. Juni 2024	08.30 – 12.00 Uhr

Standblattausgabe

Jeweils ab 30 Minuten vor Schiessbeginn bzw. bis 30 Minuten vor Schiessende
Der Organisator behält sich vor, die Schiesszeiten im Bedarfsfall zu verlängern.

Wir heissen alle Schützinnen und Schützen herzlich willkommen, wünschen allen ‚Guet Schuss‘ und einen angenehmen Aufenthalt in Zihlschlacht!

engeliag.ch

ENGELI

GERÜSTBAU AG

8580 Amriswil 071 422 45 37



DIE **SPANNUNG** STEIGT,

DER *Strom* FLIESST!

«Zufriedene Kunden sind unser Stolz»

SCHÖNHOLZER

elektro ag

kradolf/sulgen

www.schoenholzer.ch | 071 644 99 44

| Installationen | Beleuchtung | Planung | Beratung,
Service + Unterhalt | Haushaltsgeräte | Kommunikation |

RESTAURANT
FREIHOF

SULGEN

KRADOLFSTRASSE 41



**Offä jewiils Mäntig bis Frittig
ab 8:30 Uhr durchgehend**

Znünihit mit Sandwich und Getränk



für **Fr. 6.50**

Mittagsmenü mit Suppe und Salot

für **Fr. 16.50**



**Rindsfilet vom heissä Stei
uf Vorbstellig** (ab 2 Personä)

Stubete immer am 4. Frittig im Monet

Reservation empfohlä



freihof-sulgen.ch



071 636 11 07

- Vorschriften** Der Anlass basiert auf den Regeln für das Sportliche Schiessen (RSpS / 21.10.4020.d) und den neun Teilreglementen des SSV, sowie sämtlichen Vorschriften, Reglementen, Weisungen, Ausführungsbestimmungen (AFB) und dem Hilfsmittelverzeichnis des VBS.
Diese Vorschriften regeln alle im Schiessplan nicht explizit aufgeführten Positionen und stehen in der Schiessanlage zur Verfügung. Sie sind vom Organisator jederzeit anzuwenden.
- Anlasskategorie** Beim Schiessanlass handelt es sich um einen Vereinswettkampf nach RSpS, Teil RW Art. 32 Abs. 3. Der Anlass ist gebühren- und lizenzpflichtig.
- Alterskategorie**
- | | | | |
|-----------------|-----|---------------|---------------------------|
| Junioren | U17 | 10 – 16 Jahre | (Jahrgang 2014 – 2008) |
| Junioren | U21 | 17 – 20 Jahre | (Jahrgang 2007 – 2004) |
| Elite | E | 21 – 45 Jahre | (Jahrgang 2003 – 1979) |
| Senioren | S | 46 – 59 Jahre | (Jahrgang 1978 – 1965) |
| Veteranen | V | 60 – 69 Jahre | (Jahrgang 1964 – 1955) |
| Seniorveteranen | SV | ab 70 Jahre | (Jahrgang 1954 und älter) |
- Teilnahmeberechtigung** Teilnehmende dürfen am gleichen Schiessanlass nur mit einem Verein pro Disziplin teilnehmen und nur in einer Kategorie schiessen.
Die Teilnahme von Mehrfachmitgliedern mit einem Verein, bei dem sie als Aktiv-B-Mitglied erfasst sind, ist nur möglich, wenn: der Disziplinen-Stammverein am gleichen Verbands-, Vereins-, Mannschafts- oder Gruppenwettkampf nicht teilnimmt oder das Reglement des Wettkampfes nichts anderes vorsieht.
Nimmt der Stammverein trotzdem an diesem Anlass teil, so werden Teilnehmende in der Einzelrangliste aufgeführt. Das Resultat zählt aber nicht für den Formationswettkampf beider Vereine.
- Munition** Es darf nur die vom Organisator abgegebene Munition verwendet werden. Die Hülsen bleiben dessen Eigentum.
- Sportgeräte-Kontrolle** Die Gewehre 300m sind offen, d.h. nicht in Behältnissen in die Schiessanlage zu bringen und dürfen erst ausserhalb der Schiessanlage wieder in die Behältnisse versorgt werden (TRG Art. 4 Ziff. 5); eine Eingangskontrolle überprüft das Einhalten der Sicherheitsregeln gemäss RSpS Teil TRG Art. 4 Abs. 5.
Nach dem Schiessen haben die Teilnehmenden eine Entladekontrolle durchzuführen.
- Absenden** Es findet kein Absenden statt.
Die Ranglisten werden innert vier Wochen nach dem letzten Schiesstag im Internet veröffentlicht (www.fsv-hohentannen-heldswil.ch).
- Haftung** Der Organisator übernimmt keine Haftung für Sportgeräte und Gegenstände.
- Versicherung** Alle Teilnehmenden sind nach den Bestimmungen der USS versichert. Die Versicherten verzichten gegenüber dem Organisator auf weitergehende Ansprüche.
- Proteste** Allfällige Proteste diesen Anlass betreffend werden vom Organisator sofort behandelt und erledigt. Vorbehalten bleibt das Rekursrecht an die Rechtspflegeorgane des SSV.

FSV Hohentannen-Heldswil
Der Präsident
Peter Beck

Hohentannen, 17. Mai 2023
Die Aktuarin
Vanessa Beck

Schiessplan geprüft und genehmigt
Thurgauer Kantonschützenverband
Fachtechnik, RL Freie Schiessen

Zuben, 04. August 2023
gez. *Peter K. Rüegg*

Langau
BODENSEE AG



Unsere Filialen:
Steinelohe Bischofszell Gossau Märwil Wittenbach

Wappenscheibe neu 19.5 x 25.5

HOHENTANNEN-HELDSWIL



150 Jahre
1874
2024

Feldschützenverein
Hohentannen-Heldswil



Der Spezialist für
Anlass-
Andenken

Herrmann im Töpferhus
3550 Langnau 034 402 11 53

Matthias
Bierkavalier



BRAUWERK

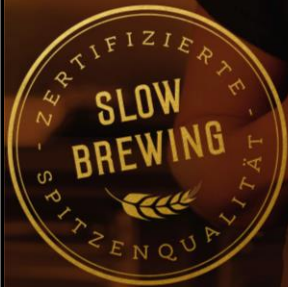

UNSER SCHÜGA.

Wir nehmen uns Zeit für unser Bier.

- Sportgeräte:** Kat. A: Standardgewehre und Freigewehre
 Kat. D: Stgw 57/03 und Karabiner
 Kat. E: Stgw 90 und Stgw 57/02
- Scheibe:** A10
- Schiessprogramm:** 3 Schuss Einzelfeuer Probe obligatorisch
 6 Schuss Einzelfeuer, einzeln gezeigt
 4 Schuss Einzelfeuer am Schluss gezeigt, ohne Zeitlimit
- Stellungen:** Standardgewehre liegend-frei
 Freigewehre nicht liegend
 Sturmgewehre ab Zweibeinstütze
 Karabiner liegend frei, auf- oder angelegt oder ab Zweibeinstütze
 Veteranen dürfen mit Freigewehren liegend-frei schiessen,
 Seniorveteranen dürfen mit dem Freigewehr liegend aufgelegt schiessen.
- Preis:** **CHF 23.00**
 (CHF 13.00 Doppelgeld, CHF 3.50 Gebühren, CHF 4.55 Munition, CHF 1.95 Schussgeld)
- Preis U21:** **CHF 16.00**
 (CHF 6.00 Doppelgeld, CHF 3.50 Gebühren, CHF 4.55 Munition, CHF 1.95 Schussgeld)
- Auszeichnungen:** Krankkarte TKSv im Wert von CHF 10.00, oder Käse der Käserei Neuenschwander AG im Wert von Fr. 12.00
- | | E/S | U21/V | U17/SV |
|-------------------------------------|-----|-------|--------|
| Kat. A Standardgewehre, Freigewehre | 91 | 89 | 88 |
| Kat. D Stgw 57/03, Karabiner | 86 | 84 | 83 |
| Kat. E Stgw 90 | 84 | 82 | 81 |
| Kat. E Stgw 57/02 | 82 | 80 | 79 |
- Bestimmungen:** Der Stich «Verein» ist für Teilnehmende, deren Verein an der Vereinskonkurrenz teilnimmt, obligatorisch und zählt für die Vereinskonkurrenz.

Scherrer Schreinerei AG
Scherrer Fensterbau AG

- ...heimisches Holz
- heimische Lehrlinge
- heimische Mitarbeiter
- motiviertes Team
- perfekte Qualität
- das Rezept
- für den Erfolg

WEIBEL

BODENBELÄGE

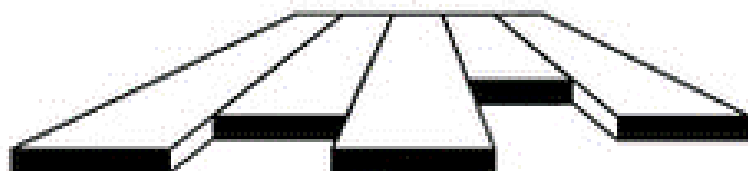

Weibel Bodenbeläge GmbH
Sonnenstrasse 2
8589 Sitterdorf

M 079 757 13 11
info@weibel-bodenbeläge.ch
weibel-bodenbeläge.ch

STRABAG

WORK ON PROGRESS

**FRISCH.
STILVOLL. FARBENFROH.**

9215 Schönenberg
071 642 29 21 | malersutter.ch

malersutter 

Zentrum Garage

... ein Stück Zuverlässigkeit

Künzle Automobile AG
Steigstrasse 8 | 9220 Bischofszell
www.zentrum-bischofszell.ch



Der Tobi-Biss

Für Jung und Alt. Qualität und Biss in den Bereichen Kernobst, Beeren und Steinobst.

Tobi Seeobst AG
Ibergstrasse 28
9220 Bischofszell
Tel. +41 71 424 72 27
www.tobi-fruechte.ch

Tobi
Früchte mit Biss



Abheben mit Genuss

Die **Geschenksidee**, eine Ballonfahrt mit dem Langdistanz Weltmeister Kurt Frieden.

*Geschenkgutscheine
erhältlich*

Ballon Frieden GmbH
9216 Hohentannen

www.ballonfrieden.ch

071 422 54 83

- Teilnahme Vereine:** Alle einem KSV des SSV angeschlossenen 300m-Vereine sind teilnahmeberechtigt. Vereine, die die Mindestteilnehmerzahl für die Vereinskonzurrenz erreichen, müssen an dieser teilnehmen.
- Teilnehmende:** Teilnehmende müssen dem betreffenden Verein als lizenziertes Mitglied angehören und sind verpflichtet, den Stich «Verein» zu lösen und zu schiessen. Ein Verein darf kein lizenziertes Mitglied von der Vereinskonzurrenz ausschliessen. Teilnehmende dürfen den Stich «Verein» auch dann schiessen, wenn der Verein, bei welchem sie Mitglied sind, nicht an der Vereinskonzurrenz teilnimmt.
- Streitfälle:** Alle Streitfälle über die Zulassung oder Disqualifikation von Vereinen und Teilnehmenden entscheidet auf Antrag des Organizers der Vorstand der KSV mit Rekursmöglichkeit an die Disziplinar- und Rekurskommission des SSV. Reglement 1.31.00, Ausgabe 2017.
- Kategorieneinteilung:** Alle Vereine konkurrieren in der vom SSV festgelegten Kategorie (Stand bei Festbeginn).
- Schiessprogramm:** Es zählen die Resultate des Stiches «Verein».
- Preis Verein:** Es wird kein Vereinsdoppel erhoben.
- Pflichtresultate:** Die Anzahl Pflichtresultate entspricht in allen Kategorien **50% der Anzahl der geschossenen Resultate aller Teilnehmenden eines Vereins.** Im Minimum zählen jedoch die Anzahl der Mindestpflichtresultate der entsprechenden Kategorie. Bruchteile fallen weg.
- Mindestpflichtresultate:**
- | | |
|--------------|--------------------------|
| 1. Kategorie | 12 geschossene Resultate |
| 2. Kategorie | 10 geschossene Resultate |
| 3. Kategorie | 8 geschossene Resultate |
| 4. Kategorie | 6 geschossene Resultate |
- Vereinsresultat:** Zur Ermittlung des Vereinsresultates werden die besten Einzelresultate des Vereins berücksichtigt, unabhängig davon, mit welchem Sportgerät sie erzielt wurden.
- Berechnungsart:** Zum Total der Pflichtresultate werden 2% der Summe der Nichtpflichtresultate hinzugezählt.
Die Summe wird geteilt durch die Anzahl Pflichtresultate.
Die Berechnung wird auf drei Dezimalstellen abgerundet.
- Rangordnung:** Bei Gleichheit entscheidet die grössere Teilnehmerzahl, anschliessend die besseren Einzelresultate.
- Rangierung:** Alle Vereine, welche die Mindestpflichtresultate für die Berechnung des Vereinsresultates erreichen, werden rangiert.
- Gaben Vereinswettkampf:**
- | | |
|---------|------------|
| 1. Rang | CHF 150.00 |
| 2. Rang | CHF 100.00 |
| 3. Rang | CHF 70.00 |
| 4. Rang | CHF 50.00 |
| 5. Rang | CHF 30.00 |
- Bestimmung:** Während des Anlasses nicht bezogene Einzelauszeichnungen verfallen zu Gunsten des Organizers. Vereinspreise werden den Vereinen zugestellt.



MIN Gin Long Drink 5,5%

Erfrischende Mischung aus Gin, Tonic und
sanften Aromen der Grapefruit -

inspiriert von Finnischen Traditionen und
dem skandinavischen Lifestyle.

Hergestellt in Österreich.

Importeur
Schweiz:

minlongdrink.com

R.Meier

8589 Sitterdorf 078 658 61 80

MIN Gin,

Auch erhältlich bei



Schützengarten

Das isch
mol än
Volltreffer!

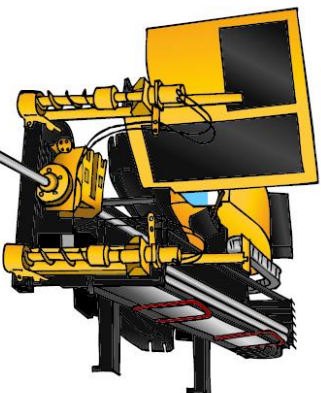

schenk
Gesteuerte Horizontal-Bohrtechnik

Schenk AG Heldswil
Neubuch 5
9216 Heldswil

071 642 37 42

info@schenkag.com

www.schenkag.com



STIHL

**Stark
Technik AG**

Landmaschinen
Kleingeräte
Schlosserei

Ibergstrasse 21
9220 Bischofszell
071 420 09 20
www.stark-technik.ch



RAIFFEISEN

Raiffeisenbank
Amriswil Bischofszell

Jetzt

Beratungstermin
vereinbaren.

**Wenn Sie uns zu Ihrer
ersten Bank machen, dankt
es Ihnen die ganze Region.**

Als Raiffeisen-Mitglied sind Sie nicht nur Kunde, sondern Mitbesitzer Ihrer Bank. Ihre Spareinlagen ermöglichen Kredite für lokale KMU und Hypotheken. Davon profitieren Sie und die Region.

Wir machen den Weg frei

- Teilnahme:** Nur für Teilnehmende, welche den Vereinswettkampf schiessen.
- Sportgeräte:** Kat. A Standardgewehre und Freigewehre
 Kat. D Stgw 57/03 und Karabiner
 Kat. E Stgw 90 und 57/02
- Scheibe:** A100
- Schiessprogramm:** 4 Schuss Einzelfeuer
- Stellungen:** Standardgewehre liegend-frei
 Freigewehre nicht liegend
 Sturmgewehre ab Zweibeinstütze
 Karabiner liegend frei, auf- oder angelegt oder ab Zweibeinstütze
 Veteranen dürfen mit Freigewehren liegend-frei schiessen,
 Seniorveteranen dürfen mit dem Freigewehr liegend aufgelegt schiessen.
- Preis:** CHF 10.00
 (CHF 8.00 Doppelgeld, CHF 1.40 Munition, CHF 0.60 Schussgeld)

Sofortige

Barauszahlungen:

	<u>A (Stagw, FW) D (57/03, Kar) E (90, 57/02)</u>		
391 – 400 Punkte	CHF 80.00	CHF100.00	CHF120.00
381 – 390 Punkte	CHF 30.00	CHF 40.00	CHF 50.00
371 – 380 Punkte	CHF 16.00	CHF 25.00	CHF 30.00
361 – 370 Punkte	CHF 12.00	CHF 16.00	CHF 20.00
351 – 360 Punkte	CHF 07.00	CHF 10.00	CHF 13.00
341 – 350 Punkte	CHF 05.00	CHF 06.00	CHF 08.00
331 – 340 Punkte		CHF 04.00	CHF 06.00
321 – 330 Punkte			CHF 04.00

Floristik
Gärtnerei
Gartenunterhalt

OSWALD

Alois Oswald, Amriswilerstrasse 23, 8589 Sitterdorf

Laden Öffnungszeiten:
 Mo – Fr 08.00 – 12.00 Uhr
 13.30 – 18.00 Uhr
 Sa 08.00 – 16.00 Uhr

Tel. 071 422 36 73
 Mail box@blumen-oswald.ch
 Web www.blumen-oswald.ch



EventBLUMEN

Blumen für jeden Anlass

STILVOLL FEIERN IM EVENTRAUM
IN ZIHLSCHLACHT

ROLAND UND ANDREA BRÜHLMANN, HAUPTSTRASSE 78 8588 ZIHLSCHLACHT



Raschle Gartenbau

Jonas Koch
Inhaber

Albertschwil 575
9200 Gossau

077/ 524 25 24
jonas.koch84@gmail.com



gebürder nater

Betriebs AG

Haustechnik Installationen • Industriemontagen

9213 Hauptwil • Telefon 071 422 35 31 • info@naterag.ch

www.naterag.ch





Nordgarage Heldswil GmbH

Hauptstrasse 2

9216 Heldswil

Telefon: 071 422 11 12

www.nordgarage-heldswil.ch

info@nordgarage-heldswil.ch

MINI Spezialist seit 30 Jahren

Reparatur aller Marken

Schritt für Schritt.

Stefan Löpfe

Für Sie da



Kirchstrasse 5
9216 Heldswil
079 692 68 02

emmental
versicherung

 ZURICH

Restaurant Hirschen in Hohentannen

Der Landgasthof mit Charme freut sich
über Deinen Besuch.



Hirschenstube (35 Personen)

Sitzungszimmer (20 Personen)

Gartenwirtschaft mit toller Aussicht auf den Säntis
sowie nebenan der Hirschenschürsaal bis (120 Personen)

www.hirschen-hohentannen.ch

- Stichsponsor:** Holderhof Henau
- Teilnahme:** Nur für Teilnehmende, welche den Vereinswettkampf schiessen.
- Sportgeräte:** Kat. A Standardgewehre und Freigewehre
 Kat. D Stgw 57/03 und Karabiner
 Kat. E Stgw 90 und 57/02
- Scheibe:** A10
- Schiessprogramm:** 2 Schuss Einzelfeuer am Schluss gezeigt, ohne Zeitlimit
 3 Schuss Einzelfeuer am Schluss gezeigt, ohne Zeitlimit
 5 Schuss Einzelfeuer am Schluss gezeigt, ohne Zeitlimit
- Stellungen:** Standardgewehre liegend-frei
 Freigewehre nicht liegend
 Sturmgewehre ab Zweibeinstütze
 Karabiner liegend frei, auf- oder angelegt oder ab Zweibeinstütze
 Veteranen dürfen mit Freigewehren liegend-frei schiessen,
 Seniorveteranen dürfen mit dem Freigewehr liegend aufgelegt schiessen.
- Preis:** **CHF 15.00**
 (CHF 10.00 Doppelgeld, CHF 3.50 Munition, CHF 1.50 Schussgeld)
- Preis U21:** **CHF 10.00**
 (CHF 5.00 Doppelgeld, CHF 3.50 Munition, CHF 1.50 Schussgeld)
- Auszeichnung:** Getränke vom Holderhof, Wert CHF 10.00

	E/S	U21/V	U17/SV
Kat. A Standardgewehre, Freigewehre	90	88	87
Kat. D Stgw 57/03, Karabiner	85	83	82
Kat. E Stgw 90	83	81	80
Kat. E Stgw 57/02	81	79	78





Tel. 071 422 28 74

Fax. 071 422 40 19

Natel 079 696 71 76

Otto Baumgartner-Wagner Metzgerei + Viehhandel

Amriswilerstrasse 51
8589 Sitterdorf

Mit Fleisch von uns gelingt auch Ihr Fest!

1A Wurst- und Fleischwaren aus eigener Produktion.

FLORIAN HENGARTNER
BREITESTRASSE 1
8588 ZIHLSCHLACHT
078 806 04 33

Renovierungen

Badezimmer komplett Sanierung

REDMI NOTE
AI QUAD CAMERA



VIVOFINA

VERSICHERUNGS-, VORSORGE- & FINANZBERATER

**VERGLEICHEN.
VERHANDELN.
VERBESSERN.
FÜR SIE**

JETZT BERATEN LASSEN



-  Neutrale Prämien- und Leistungsvergleiche
-  Beratung und Betreuung rund um Versicherungen
-  Vorsorge-Financen



MICHALIS MISKOS

*Dipl. Versicherungs- / Vorsorgeberater
Zertifizierter Versicherungsvermittler VB*

 079 406 50 24
 michalis.miskos@vivofina.ch



**Persönliche Betreuung durch unsere qualifizierten Experten
auch nach Vertragsabschluss.**



 Vivofina AG
Weinfelderstrasse 31
8580 Amriswil

 071 414 71 71
 info@vivofina.ch
 www.vivofina.ch



Exklusiver ISSF Result Provider
Weltweit das einzige System mit
ISSF-Zulassung für alle Disziplinen

SIUS
+ SWISS PRECISION

Die neue elektronische Trefferanzeige SA9005 mit dem innovativen Bedienpult wurde exklusiv für das 300m-Schiessen in der Schweiz entwickelt.

Bedienpult BD95



Monitor M95

BEDIENPULT MIT
TOUCHSCREEN
EXKLUSIV FÜR DIE SCHWEIZ!



Linktree



+41 52 354 60 60



www.sius.com

Keller Landtechnik

Keller Landtechnik GmbH
Neubrunnstrasse 10
9205 Waldkirch

Tel. 071 / 385 12 64

Fax 071 / 385 24 05

www.kellerlandtechnik.ch ■ info@kellerlandtechnik.ch

PEOPLE^s

EXPERIENCE THE DIFFERENCE

ACH, wie perfekt!

In nur 60 Minuten
ab Altenrhein (ACH)
nach Wien (VIE)!

Jetzt Flug buchen:
www.peoples.ch

for people. by people.

Arrive in a better shape...

...Brunner | **VIP**
Limousine Service... | Driver

+41 71 855 66 88 / brunnertrans.ch

- ... Airport Transfer
- ... Business Service
- ... Excursions / Events
- ... Document Transfer



Jetzt buchen

Zum Jubiläum des 150-jährigen Bestehens unseres Vereins haben wir uns entschlossen, die Kombinationssieger in jeder Kategorie zu küren.

Wertung

Zur Kombinationswertung zählen 100% der Vereinskonzurrenz, 100% des Jubiläumsstiches und 10% des Auszahlungsstiches.

Teilnahmebedingungen

Alle Schützen/innen welche die Vereinskonzurrenz, den Jubiläumsstich und den Auszahlungsstich mit dem gleichen Gewehr (in der gleichen Kategorie) geschossen haben, werden automatisch in die entsprechende Klassierung aufgenommen.

Die Kategorieneinteilung entspricht der des Vereinswettkampfes.

Bei Punktgleichheit entscheidet das bessere Resultat der Vereinskonzurrenz, dann das Alter.

1. U17
2. U21
3. Seniorveteran (SV)
4. Veteran (V)
5. Elite (E)

Auszahlung

Die Auszahlung wird in Form von Kranzkarten den Vereinen zugestellt.

	<u>Kat. A</u>	<u>Kat. D</u>	<u>Kat. E</u>
1.Rang	CHF 70.00	CHF 70.00	CHF 70.00
2.Rang	CHF 50.00	CHF 50.00	CHF 50.00
3.Rang	CHF 30.00	CHF 30.00	CHF 30.00
4.Rang	CHF 20.00	CHF 20.00	CHF 20.00
5.Rang	CHF 10.00	CHF 10.00	CHF 10.00

die Mobiliar

Tino Keller, Versicherungs- und Vorsorgeberater

SCATT

SHOOTING TRAINERS



Trainingsgerät
MX-W2 Wi-Fi



Weil jeder Zehntel entscheidet



Jetzt Munition einschliessen für:

- Kleinkaliber-Gewehr
- Luftgewehr
- Kleinkaliber-Pistole
- Luftpistole

Service- und Reparaturarbeiten für alle Waffen und Sportgeräte

Bischofszellerstrasse 72a
9200 Gossau SG
T +41 71 380 00 10
shop@indoorswiss.ch
www.indoorswiss.ch

Kompetenz Schiesssport
Online und im Shop
Gossau SG

Riesiges Sortiment an Munition
- zu attraktiven Preisen!

Schiessbekleidung

Gewehre, Pistolen, Anbauteile

Reinigung und Pflege

Zubehör für Ordonnanzgewehre

Auflageschiessen

Schiessstand-Zubehör

und vieles mehr!

Präzise Pistolen fürs Schweizer Schiesswesen

(gemäss Hilfsmittelverzeichnis
ab 01.01.2022 zugelassen)

STP SPARTA 5.0



TANFOGLIO
Stock II Xtreme



PHOENIX Predator



Unsere Öffnungszeiten:

Montag 10:00-12:00 13:30-19:00
Di. - Fr. 10:00-12:00 13:30-18:00
Samstag 09:00-16:00



Online-Shop:
www.indoorswiss.ch





CORESOFT
Scherrer

Ihr zuverlässiger IT-Dienstleister

Beratungen, Schulungen und Outsourcing
Support für Hardware und Software
Cloud- und Hybridbackup
Individuelle Softwareentwicklung
Zertifizierte Datenlöschungen
Kostenloser Speicher bei persdata.ch



071 511 52 16 (auch WhatsApp)



info@coresoft.ch



Schmidhauser

Kommunal- und Forstarbeit GmbH



- Böschungen mulchen
- Böschung- und Waldpflege
- Schnittgut hacken
- Strassen lauben

9216 Hohentannen • Tel. 079 742 29 64 • www.sk-forst.ch

**IBG VERBINDET
MENSCH
UND TECHNIK**

**IBG Engineering AG
Oberfeldstrasse 13
8570 Weinfelden
ibg.ch**

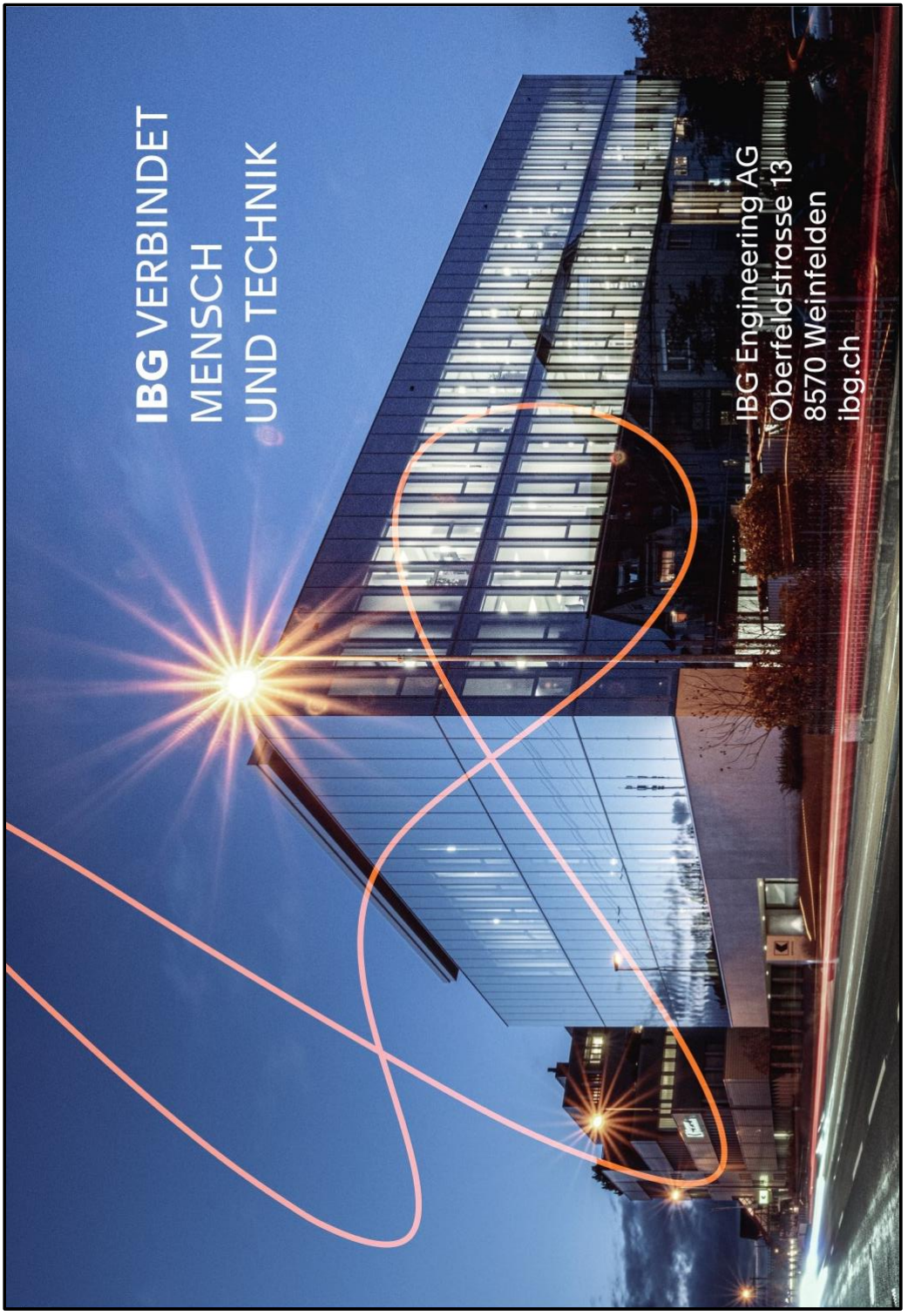



KIBAG. **Aus gutem Grund.**

Lageplan und Schiessanlage

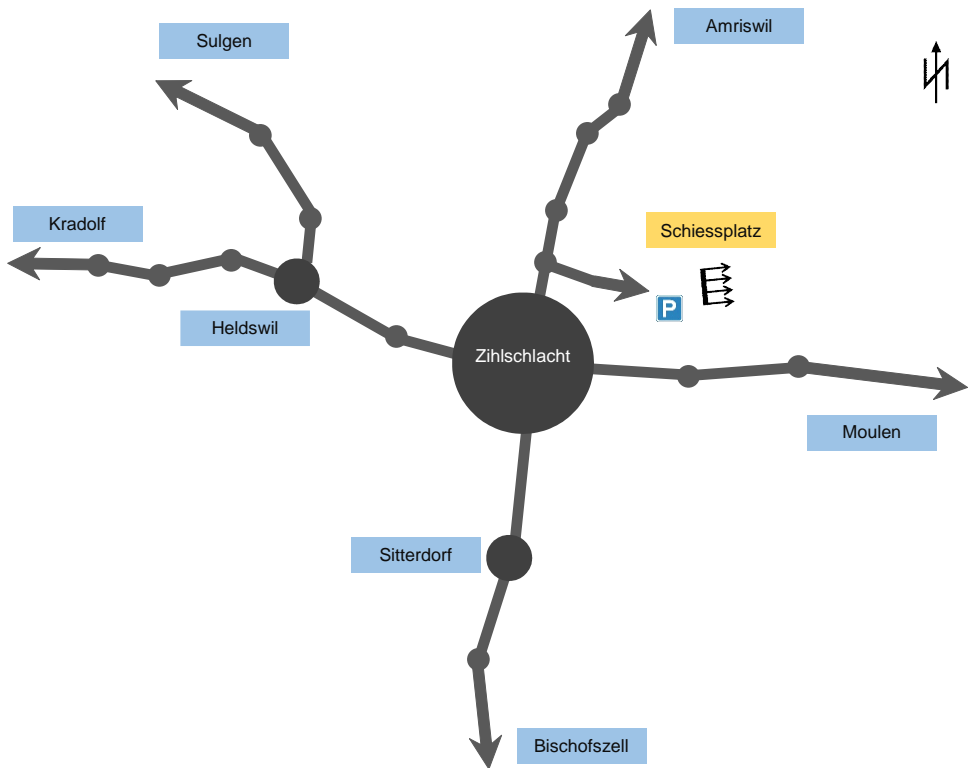

8 Scheiben
Sius SA 9004
Schiessrichtung ONO

Schiessanlage Fehlwies
8588 Zihlschlacht
Koordinaten
47.526000, 9.264000



Ich zeig dir den Weg

Ein grosser Dank gilt all unseren Sponsoren und Gönner.
Ohne deren Grosszügigkeit wäre die Durchführung eines
solchen Festes nicht möglich.

Denken Sie beim Einkauf, einer Bauplanung, oder eines
Restaurantbesuches an unsere Gönner und unterstützen
Sie so das lokale Gewerbe.

Das isch
mol än
Volltreffer!



schenk
Gesteuerte Horizontal-Bohrtechnik



Schenk AG Heldswil
Neubuch 5
9216 Heldswil

071 642 37 42
info@schenkag.com
www.schenkag.com